

Lake Master

CT-T

KHAKI

取扱説明書

SHIMANO

この度はシマノ製品をお買い上げいただき、まことにありがとうございます。本製品の機能を十分に引き出し、末永くご愛用いただくためにも、使用前にこの取扱説明書をお読みいただき、リール同様大切に保存して下さるようお願い申し上げます。

【氷上モード搭載】

001

株式会社シマノ全国サービスネット

株式会社 シマノ 埼玉営業所
〒362-0043 埼玉県上尾市西宮下3-194-1

株式会社 シマノ 東京営業所
〒143-0013 東京都大田区大森南1-17-17

株式会社 シマノ 名古屋営業所
〒454-0012 愛知県名古屋市中川区尾頭橋2-6-21

株式会社 シマノ 大阪営業所
〒590-8577 大阪府堺市堺区老松町3丁77番地

株式会社 シマノ 中四国営業所
〒700-0941 岡山県岡山市南区青江6-6-18

株式会社 シマノ 九州営業所
〒841-0048 佐賀県鳥栖市藤木町4-6

株式会社シマノ釣具事業部 本社：〒590-8577 大阪府堺市堺区老松町3丁77番地

●探見丸システム、商品の性能・スペック、カタログ、イベントやアフターサービスなどに関するお問い合わせ
フリーダイヤル ☎0120-861130 (ハローイイサオ) をご利用ください。

受付時間：AM9:00～12:00・PM1:00～5:00 (土・日・祝日除く)

■シマノホームページ アドレスは www.shimano.com です。

新製品情報・釣り情報など、フィッシングライフに役立つ、シマノならではのオリジナル情報を発信しています。
また、カタログのお申し込みも受け付けています。

■商品のお問い合わせ・アフターサービスのご案内

- リールのメカニズムの説明には書面で表しにくいことがあります。手紙での問い合わせにつきましては、必ずお客様の電話番号をお書き添えくださるようお願いいたします。
- 修理に出されるときには、お買い上げの販売店へ現品をお預け願います。その際には必ず、修理箇所、不具合内容を具体的に(例/ストッパーが働かない)お知らせください。また、お近くにシマノ商品取扱店がない場合は、最寄りの営業所へお問い合わせください。修理品は部品代のほか工賃をいただきますのでご了承ください。商品の故障等によって生じる他のタックルの破損、紛失、釣行費等は保証できません。
- ご自分で修理をされる場合の部品や替えスプールのお取り寄せは分解図をご覧いただき、製品名・商品コードもしくは製品コード・部品番号・部品名をご指定の上、お買い上げの販売店にご注文ください。内部の部品に関しましては、複雑ですのでリール本体ごと修理に出されることをお勧めします。(例/製品名：ステラ1000S 商品コード：02425 製品コード：SD83B012 部品番号：2 部品名：スプール)
- 弊社ではリール、釣竿の補修用性能部品の保有期間を、製造中止後6年間としています。性能部品とは、その製品の機能を維持するために必要な部品です。修理対応期間を過ぎた場合は修理をお断りすることがございます。性能部品以外は製造中止後6年以内でも供給できない可能性がございます。
- 商品コード/製品コードの位置
パッケージ底面部もしくは側面部に製品コード及び商品コードを表示しています。又、製品には商品コードを表示しています。

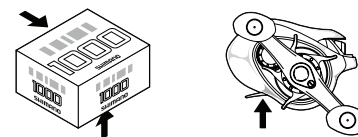

お取り扱い上の注意

Lake Master CT-Tは、精密部品で構成されていますので下記注意事項を守ってお取り扱いください。また、釣行後の手入れを十分行ない、未永くご使用ください。

■安全にお使い頂く為に

- 本機は防水仕様ではありません。水没した場合は直ちに使用を中止し、速やかに電池を抜き、お買い上げ店又は弊社フリーダイヤルにご相談ください。
- お使いになる人や他の人への危害及び財産への障害を未然に防止するため、本取扱説明書や外箱に表示された内容は必ずお守りください。本文中、及び外箱のマークの意味は次のようになっています。

《表示の説明》

警告 この表示は「人が死亡または重傷を負う可能性が想定される内容」を示しています。

注意 この表示は「人が損害を負う可能性が想定される内容や物的損害の発生が想定される内容」を示しています。

■ご使用上の注意 **ご使用前に必ずお読みください。**

警告

リール本体について

- 本機は淡水の止水状況でのワカサギ釣り専用リールです。河川やトローリングなど流水の中では使用しないでください。故障や事故の原因となります。
- 分解・修理・改造等をしないでください。故障や火災・感電・けがなどの原因となります。
- スプールを外した状態でモーターを回転させないでください。モーターチューブの破損、クラッチレバーの磨耗・発熱などから火傷・火災や故障の原因となります。
- スプールを外した状態やスプール固定ナットをゆるめた状態で**A・B**ボタンを押し続けしないでください。
- 万が一、使用中に異常な音、異常な発熱、焦げ臭い、煙が出るなどの異常が起きましたら、ただちに使用を中止し、速やかに電池を抜き、お買い上げの販売店または弊社フリーダイヤルにご相談ください。放置すると事故・火災などの原因となります。
- 電池が新しいにもかかわらず、スピールの回転が著しく低速であったり、回転しない場合は、ただちに使用を中止し、速やかに電池を抜き、お買い上げの販売店または弊社フリーダイヤルにご相談ください。放置すると事故・火災などの原因となります。

メンテナンスのご案内

●モーターチューブの交換

- ①スプール軸をゆるめ、スプールを【図1】のように外してください。
- ②モーターチューブを指先もしくはピンセットで軽くつまみ、モーターチューブを外してください。【図2】
※注意 ピンセットの先端に丸みのあるものをご使用ください。モーターチューブを先端が尖ったピンセットで取り外しや取付けを行いますと、チューブが千切れたり変形したりしてしまう可能性があります。
- ③交換用のモーターチューブをモーター軸に入れてください。【図2】※【図3】の位置までモーターチューブを入れてください。また、チューブがまっすぐになるように取り付けてください。振動、異音の原因になります。
- ④スピールを取り付け、スプール軸をしっかり締め込んでください。【図4】

●オーバーホール

ベアリングやモーター、モーターチューブは消耗品です。長期間ご使用されますと初期性能が出なくなります。シーズン前にオーバーホールに出されることをお勧めいたします。(有償)

- デジタルカウンター部は防水仕様となっておりますが、リール本体は防水仕様ではありません。水没した場合は直ちに使用を中止し、速やかに電池を抜き、お買い上げの販売店または弊社フリーダイヤルにご相談ください。放置すると感電・火災などの原因となります。
- 移動時や使用しない場合は電源をOFFにしてください。誤って**A・B**ボタンを押し続けたり、クラッチレバーが巻き上げ位置となった場合、モーターが発熱し、事故・火災や電池の液漏れなどの原因となります。
- 使用中、根掛かりや大きな魚が掛かる等の高負荷が生じた場合、ただちにモーターの運転を止めてください。発熱などから火傷・火災の原因となります。
- 本体・電池共に、保管の際は子供や幼児の手の届かないところに保管してください。万が一電池を飲み込んだ場合は、すぐ医師に相談してください。
- 水に濡らしてのご使用はお止めください。
- 電池ボックス内に水が溜まると漏電、電解腐蝕の原因となり機能に影響を与えます。水が入っている場合はすぐさま電池を抜き取りふき取ってください。
- デジタルカウンター部は絶対開けないでください。感電の原因となります。故障の場合は、お買い上げの販売店にご相談ください。
- 分解・改造等は絶対しないでください。火災、感電、けがの原因となります。
- 液晶部のレンズ内側に水滴の付着や曇り、ひび割れが見られた場合は、使用を止めて修理に出してください。防水機構が壊れています。
- リールに衝撃を与えたり、投げ投げたりしないでください。
- リールに目立った損傷、変形、ゆがみがある状態では使用しないでください。
- 涼しくて乾燥したところで保管してください。暑いところや極端に寒いところは避けてください。
- 穂先に仕掛けを巻き込んでの竿の破損、その他に関して弊社は一切責任を負いません。

電池について

- 指定以外の電池を使わないでください。
- 新旧・異種電池の混用はお止めください。液漏れ・破裂・発熱・発火の原因となります。
- 電池の極性(＋と－)を逆に入れないでください。
- 火の中への投入、加熱、＋と－極間のショートをしないでください。
- 電池の液が目に入った場合は、すぐにきれいな水で洗い流し、医師の治療を受けてください。失明や目に障害を発生する恐れがあります。

●修理

モーターはお客様ご自身で交換は出来ません。弊社アフターサービスで交換となります。(有償)

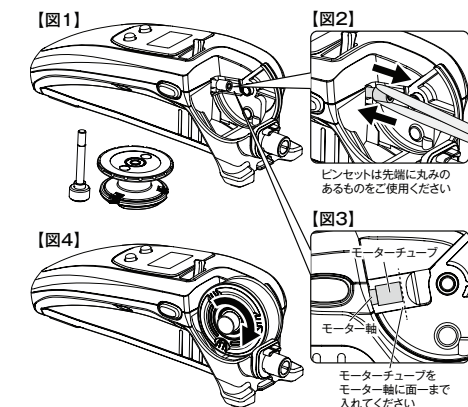

⚠ 注意

リール本体について

- 釣り以外の目的に使用しないでください。
- 糸が勢よく出ているときは、糸に触れないでください。糸で指を切る恐れがあります。
- 勢よく回転しているスプールには触れないでください。けがをする恐れがあります。
- クラッチレバーを強い力で押し付けしないでください。機能障害や割れてけがをする恐れがあります。
- 火気やストーブのそば等、高温になる場所で保管・使用はしないでください。変形や故障などの原因となります。
- お手入れ時、シンナー・ガソリン・ベンジンなどの有機溶剤はご使用にならないでください。変形や故障などの原因となります。
- 直射日光・高温・多湿を避けて保管してください。
- 落下などの衝撃を与えないでください。破損、内部電子部品の損傷、故障を起こす恐れがあります。
- 尻手ロープ取り付け穴に尻手ロープを取り付けた場合でも、強い衝撃で外れる場合があります。お取り扱いには十分ご注意ください。
- 巻込防止ガイドに強い衝撃を加えないでください。曲がる恐れがあります。
- 糸がスプールの下に挟まった場合は、無理に引っ張らず、電源をOFFにしてスプール軸をゆるめ、スプールを外してから糸を取り外してください。
- 何度も巻き上げを繰り返すと巻き上げ速度が遅くなる場合があります。
- マグネットの周囲、上に置かないでください。モーターの誤動作、ラインの誤表示の原因となります。
- ご使用の際は必ず尻手ロープを取り付けてください。誤って水中に落下させると故障の原因となります。
- 液晶面に力を加えると、防水機能が低下し、故障の原因となることがあります。液晶面には力を加えないでください。
- 液晶の表面は傷が付きやすいので、画面をふくときは十分に注意してください。
- メッキや塗装等の表面処理が剥がれたり、強い衝撃等により素材の表面が鋭利になった場合には、その部分に触れないでください。けがをする恐れがあります。
- 本体を改造したりしないでください。電動リールの性能を損ない、安全機能が働かなくなりけがをしたりする恐れがあります。
- 船べり停止位置は巻き上げ張力等によってズレる事があります。停止位置がズレてきた場合は「0セット」して補正してください。停止位置がズレると竿の穂先を折ったりする恐れがあります。

- メンテナンス後にドライバーや発熱器具を使つての乾燥は止めてください。樹脂が変形したりする恐れがあります。

- 図のリールの足部にマグネット(別売)を付けることで、プレート(磁性金属)に固定できます。

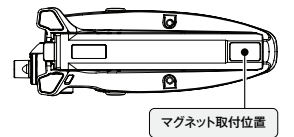

リール落下防止や大型ワカサギが掛かって仕掛けが重くなった時のリールの浮き上がり防止にお勧めです。
※マグネットは付属していません。

電池について

- 長時間使用しない場合は、必ず本体から電池を取り出して保管してください。
- 使えなくなった電池は速やかに本機から取り出してください。液漏れの原因となります。
- 電池を保管・捨てる場合は、接点部分にテープを貼る等の絶縁を行ってください。
- アルカリ電池を推奨します。マンガン電池ですと使用時間は半分程度となります。
- Ni水素電池等の充電電池を使用した場合は電池残量マークは正確に表示されません。目安として4、5時間の釣行時は予備電池をご持参ください。
- 電池マークは目安としてご覧ください。

ロッドについて

- 根掛かりは、ロッドを介さず糸を手にとって外してください。その際、糸で手を切る場合がありますので、手袋やタオルで手を保護してください。
- 仕掛けを巻き上げる際に、巻き過ぎますとサルカンや仕掛けがロッドのトップガイドに当り破損を招く恐れがあります。巻き上げの際は、トップガイドの先にゆとりを持たせて取り込んでください。
- ロッドは規定サイズのロッド元径をロッド取り付け穴に挿し込み、簡単に抜けないことを確認してください。ゆるんだ状態でご使用になりますと、破損や折れを招く恐れがあります。また使用中、振動によりゆるむ場合がありますので、時々ご確認ください。

仕様

●電池仕様

アルカリ乾電池単4×2本(別売)
連続使用7～9時間、DC3.0V以上で動作

※製品改良のため、仕様及びデザインの一部を予告なく変更することがありますのであらかじめご了承ください。

交換パーツ用分解図

No.	パートNo.	部 品 名
1	140ZA	本体組
2	140ZB	電池カバー組
3	13GV6	スプール組
4	13SHM	スプール軸
5	13R4J	クッションA
6	13R4H	クッションB
7	13R4G	クッションC
8	13T0S	巻込防止ガイド
9	13T0Q	モーターチューブ

(230216)_001



KHAKI

← リンク先はこちらから

https://www.shimanofishingservice.jp/parts_price.php?scode=046673

部品内容について予告なく変更する場合があります。最新版はシマノホームページでご確認ください。

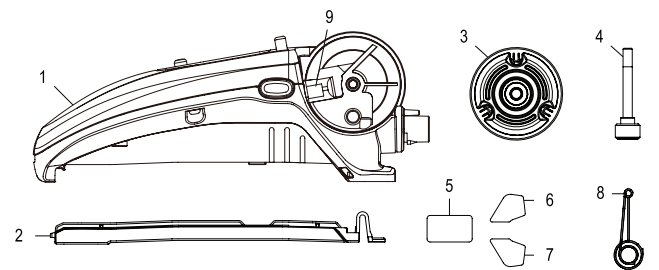

レイクマスター CT-Tの特徴

デジタルカウンターが搭載されており、いろんな便利機能が搭載されています。

① バックラッシュ(糸ふけ)防止システム。

メカニカルブレーキ対応スプール搭載。仕掛けをおろす時、スプールの回転にブレーキをかけてバックラッシュを防止します。バックラッシュを防ぐことで、糸絡みを防止します。※最大ブレーキ力は製品によって異なる場合があります。※出荷時のブレーキ力はゼロにしています。

② グリップカアップ。

濡れた指先でも滑りにくく、質感に優れたマットラバーコーティング採用。リールを握る力を軽減でき、手感UPや疲労軽減の効果があります。※ボディ下部のみ、マットラバーコーティングしています。

③ 5cm刻みの水深表示。

メーカーの無い糸をご使用されしても、釣り場の水深が一目で分かります。

④ 船べり自動スローストップ(水上モードOFF)。

仕掛けを掴みやすい位置に停止させ、0セットをしてください。次回からはその位置「0.00」で止まってくれますので手返し抜群です。又、止まる手前の約1mからはスローな巻上げに変化しますので、仕掛けが急激に止まるのでワカサギのハリ外れを抑えてくれます。※穂先付近での0セットは行わないでください。※減速スピード(速さ)を設定することはできません。

⑤ 巻き上げスピード調整。

巻き上げのスピードを7段階で調整できます。

⑥ 糸落スピード表示。

フォール時のスピードを表示します。(単位:m/s) ※メリット フォール中、アタリが良く出るフォールスピードの目安や、棚まで速く到達させたい時のオモリ選択の目安になります。

⑦ 左右巻き上げボタン機能切り替え。

左右のボタンA、Bはそれぞれ「チョイ巻き」「連続巻き上げ」と機能が分かれています。お客様の好みにより機能を入れ替えることができます。

⑧ 電池残量表示。

電池残量を3段階で表示します。釣り前に残量をご確認頂き、楽しく釣りをするためにも必ず予備の電池を

ご持参ください。標準はアルカリ単四電池2本となっておりますが、マンガン電池でのご使用も出来ます。その場合、使用時間、巻き上げ速さが極端に短く、遅くなります。

※**ご注意** このリールはスプールの回転をマグネットを使ったホール素子と呼ばれる電子部品で読み取っています。従いまして、リールのスプール近辺に他のマグネットを使った製品等を持ってくると誤作動を起こす場合がありますので極力他のマグネット製品から遠ざけてご使用ください。

⑨ 指定糸巻学習機能。

リール制御されていますので、ナイロン、フロロ、PEの主要な糸の種類、太さ(号数)を選択し、任意の糸の長さを巻き取ることで、リールがご使用になる糸を学習します。※糸の種類、糸巻き形状、ラインテンションの変動により、デジタルカウンター表示と実際のラインの長さが大きく変わることもあります。目安としてご使用ください。

⑩ 自動棚停止。

デジタルカウンターに棚を入力するだけで次回から仕掛けが自動でその棚で止まります。※棚停止機構は2m以上から有効です。使用環境により、設定した棚位置よりズレが生じる場合があります。

⑪ 水上モード(ON/OFF切替可能)。

船べり停止の手前で、巻上スピードをスローに切り替えるモードです。切り替え位置は設定が可能です。(位置設定:0.5~2m【単位0.5m】、初期設定:水上モードON/位置1m) ※水上モードON時の減速スピードは、水上モードOFF時よりも遅いスピードになります。※水上モードON/OFFに関わらず、減速スピード(速さ)を設定することはできません。【メリット】

船べり停止の手前で自動的にスロースピードに切り替える事で、仕掛けのハリが氷の角(裏)に深くさがることを防ぎます。深くささらないければ、オモリの重さを利用して素早くハリを外せます。

⑫ 船べりアラーム(アラームON/OFF切替可能)。

巻上げ中、水深4mより2m間隔で「ピッ」。水深0mで「ビピッ」と鳴り、仕掛けが船べりに近づいて来るをお知らせします。深くささらないければ、オモリの重さを利用して素早くハリを外せます。

操作方法

① 電池の入れ方。

1. 電池カバーを(図1)の様を外してください。(無理に力を加えると破損する恐れがあります。)

2. ナーの向きを間違えないように入れてください。(図2)

3. 電池カバーを(図3)の要領で閉めてください。(低温環境でご使用時、電池容量が低下することがあります。)

② 電源のON/OFF。

●ON/OFFボタンを3秒以上押し

と電源がONします。

●消す場合も同じボタンを3秒以上押しすればOFFになります。

③ ご使用になる糸をリールに学習させます。

このリールは電子制御されているリールです。糸を巻かれる場合は巻かれる糸の種類、巻かれる糸の号数を選択していただいた後、お客様任意の糸の長さを書いていただく必要があります。内蔵している糸の種類、太さを表を参照してください。

PE	0.09号、0.1号、0.125号、0.15号、0.175号、0.2号、0.25号、0.3号、0.4号、0.5号、0.6号
ナイロン	0.3号、0.4号、0.5号、0.6号、0.8号、1.0号
フロロ	0.15号、0.2号、0.3号、0.4号、0.5号、0.6号、0.8号

それではさっそく糸巻き学習を始めましょう。

C/Dボタン同時長押し(3秒以上)で学習モードへ

※糸巻き学習モードをキャンセルされる場合、C/Dボタンを同時長押ししてください。水深表示に戻ります。

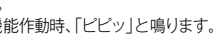
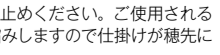
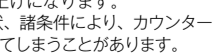
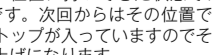
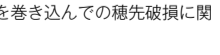
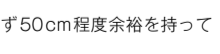
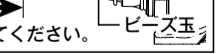
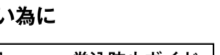
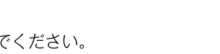
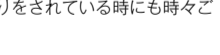
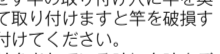
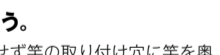
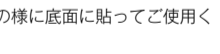
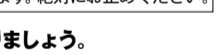
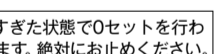
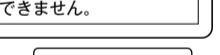
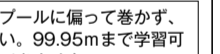
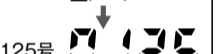
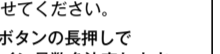
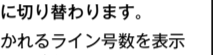
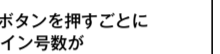
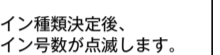
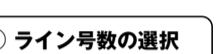
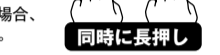
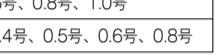
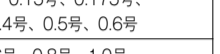
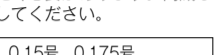
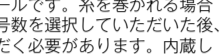
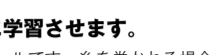
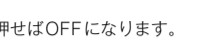
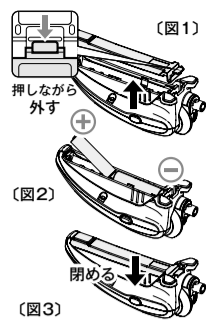

●又、道糸が途中で切れてしまった「高切れ」の場合も、仕掛けを結び直し、仕掛けを掴みやすい位置に持ってきた状態で0セットボタンを長押しすると、マイコンが自動で道糸の長さを再検出し正確に表示してくれます。

③ 糸の出し方、止め方。

●クラッチを「FREE」に倒すと、スプールフリー状態になり糸が出て、仕掛けを落下させることができます。底まで一気に落としてしまうとバックラッシュの原因となるので、スプールに指をあて、サミングしながら落とします。

●クラッチを「LOCK」にすると、糸は出ません。(強く引っ張ると出ます)

④ 棚を決めましょう。

「自動棚停止を使う」:本製品には自動棚停止が搭載されています。自動棚停止はデジタルカウンター表示 2m以上で有効です。使用環境により、設定した棚位置よりズレが生じる場合があります。

●棚停止記憶…停止させたい棚でMEMOボタンをチョイ押しします。水深表示部分が2度点滅すれば記憶完了です。リセットするまではその棚で仕掛けが何度でも止まります。

●棚停止リセット…2つの方法があります。

① MEMOボタンを連続で素早く2回チョイ押ししてください。水深表示部に「0.00」が2度点滅すればリセット完了です。

② 水深表示 2m未滿で、MEMOボタンを1回チョイ押ししてください。水深表示部に「0.00」が1度点滅すればリセット完了です。

※①のみ、アラーム機能がONの場合、「ピッ」と鳴ります。

「ラインストッパーを使う場合」:クラッチを「LOCK」にし、スプールもしくはモーターで巻き上げ、棚を決めます。棚が決まったら、スプールに付いているラインストッパーに道糸を引っ掛け

ます。そうすると次回からも同じ棚で止めることができます。

⑩ モーターでの巻き上げです。

リールの左右にA、Bボタンが付いています。どちらを押しても巻き上げ動作になりますが、押し続けている間だけ巻き上げる「チョイ巻き」と一度押しすと船べり停止位置まで自動で巻き上げてくる「連続巻き上げ」が分かれています。(もう一度押しすと停止します。)

●初期設定ではAボタンが「チョイ巻き」、Bボタンが「連続巻き上げ」に設定されています。(液晶画面でR表示がある場合、この設定になっています。)

●ボタンA、Bの機能を入れ替えることも可能で、C/Dボタンを同時に押しすると液晶画面のRとLが交互に入れ替わります。

L表示の時はAボタンが「連続巻き上げ」、Bボタンが「チョイ巻き」となります。ご自分の使いやすい設定で行ってください。

●連続巻き上げ中に「チョイ巻き」を押すと「チョイ巻き」に切り替わります。その逆は切り替わりません。

又、クラッチがフリー状態で、A、Bボタンどちらかを押し、巻き上げ動作になるとクラッチは自動で「FREE」から「LOCK」に切り替わり、巻き上げの事が可能となります。

※**ご注意** 水深表示0cm以下ではチョイ巻きしか動作しませんが、穂先巻き込みには十分ご注意ください。スプール固定ナットをゆるめすぎるとA、Bボタンを押しても構造上モーターが回らなくなります。締め込んでご使用ください。

⑪ 巻き上げの速さを設定しましょう。

巻き上げの際、お気に入りの速さに設定する事が可能です。各設定は下表を参照してください。

L	1	2	3	4	5	H
0.8m/s	1.5m/s	1.8m/s	2.0m/s	2.2m/s	2.4m/s	2.8m/s

初期設定はHとなっております。設定を変えるのは、

Dボタンをチョイ押しすると巻上スピードが変わります。

その日の状況に合わせて設定してください。

※**ご注意** スピードはあくまで目安です。電池の状況、負荷によっても変化しますのでご自分で設定を調整してください。チョイ巻き、連続巻き上げ別々の設定はできません。

⑫ 船べり自動スローストップ。

巻き上げている時、船べり停止位置「0.00」の手前約1mから巻き上げがスローになります。急に止まると、その衝撃でせつかくワカサギが針から外れてしまう事がありますので船べり自動スローストップ機能が入っております。故障ではございません。

⑬ さあ釣り開始です。

快適な釣りが行えるよう、実釣前には必ずリールが正常に稼働するが確認して実釣に備えてください。

●道糸は古くなっていないか?

●電池はOKか? 予備の電池は持ったか?

●モーターチューブは痛んでいないか、それなりのトルクで巻き上げられるか?

●スプールの回転は正常か?

楽しい釣りをを行うためにも上記程度のご確認をお願いいたします。

■その他の仕様

●水上モードの設定方法

①電源ONの状態(画面①)でON/OFFボタンを6秒押し続けてください。3秒でカウンターが消灯しますが、そのまま押し続けてください。画面②が表示されたら、ボタンを離してください。

②巻き上げスピードをスローに切り替える位置を設定してください。

船べり停止位置から手前0.5~2m(単位0.5m)の間で設定することができます。(初期設定1m)

ON/OFFボタンを押す毎に「H1.00」→「H1.50」→「H2.00」→「HoFF」→「H0.50」順に切り替わります。お好みの数値を選択し、MEMOボタンを押してください(設定完了)。

●船べりアラームのON/OFF設定方法

水上モードの設定が完了しましたら、船べりアラーム設定画面③が表示されます。(初期設定アラームON)

ON/OFFボタンを押す毎に「Aon」→「AoFF」順に切り替わります。お好みの設定を選択し、MEMOボタンを押してください。(設定完了)。

●電源オートOFF機能

電源ONの状態2時間放置されますと自動的に電源OFFになります。

●電池残量が少なくなりますと(電圧低下しますと)自動的に電源がOFFになります。巻き上げモーターがONになりますと必然的に電圧は低下します。魚が掛かったのに巻き上げられないことにならないよう早めの電池交換をお勧め致します。

●モーターリミッター

スプールの回転が止まったままモーターONの状態が5秒以上続いた場合、リール保護の為にモーターを停止させています。故障ではございません。

各部の名称と働き

LR切り替え。

A、B部分に巻き上げボタンを装備しています。R表示の場合は下記の設定で作動します。(初期設定)

A … チョイ巻き。(押ししている間だけ巻き上げ)

B … 連続巻き上げ。(一回押しすと、船縁まで連続で仕掛けを巻き上げます。)

C/Dボタンを同時にチョイ押しすることでA、Bの機能を左右切り替え可能です。

L表示の場合は上記の逆で作動します。

電池残量マーク。

電池残量をしっかり表示。アルカリ乾電池単四2本、連続使用で7~9時間程度ご使用できます。使用状況により短くなる場合がありますので、必ず予備の電池をお持ちください。

※図は説明のために液晶を全部点灯させています。

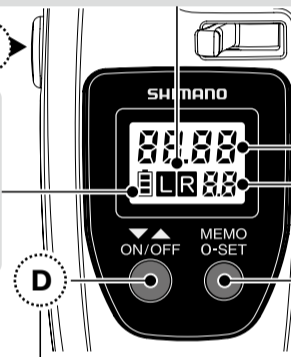

水深表示。

5cm刻みの水深が表示できます。

スピード調整。

巻き上げのスピードを設定できます。

糸落スピード表示。

フォール時のスピードを表示します。(単位:m/s)

電源ON(長押し)

電源OFF(長押し)

学習モード(同時長押し)

学習モード指定値選択(チョイ押し)

巻き上げ速度変更(チョイ押し)

左右ボタン切替え(同時チョイ押し)

0セット(長押し)

学習モード指定値決定(長押し)

学習モード終了(長押し)

水上モードマーク。

水上モードONの時、マークを表示します。

スプール(ブレーキ力調整可能)。

ベアリング2個搭載。軽負荷落下抜群!

【メカニカルブレーキ対応】

スプール軸を締め込むとスプールの回転にブレーキがかかり仕掛けをおろす時のバックラッシュを防止します。

※出荷時のブレーキ力はゼロにしています。※スプール軸をゆるめ過ぎるとモーターが回転しなくなりますのでご注意ください。

※最大ブレーキ力は製品によって異なる場合があります。

ブレーキ調整

弱 強

スプール軸

クラッチ。

手に包み込んだ状態で、人差し指でクラッチ操作が可能。クラッチOFFの状態でもーターONすると、自動でクラッチはロックになります。

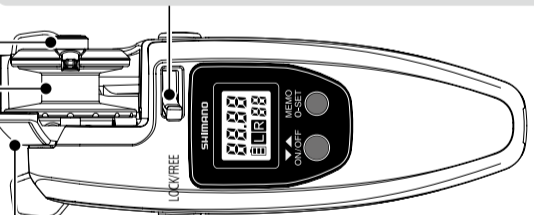

スプールホルダー。

糸絡みを防止します。

※スプール近辺にマグネットを近づけないでください。モーターの誤動作、ラインの誤表示の原因になります。

ラインストッパー。

糸止め3ヶ所。棚決めの時にご使用ください。

商品コードです。製品のお問い合わせ、修理の際にお知らせください。

尻手ロープの取り付け位置。

尻手ロープが取り出しにくい場合は先の尖った物で引っ張り出してください。

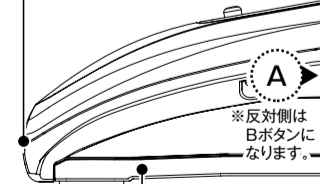

電池ボックス。

この部分に単四が2本入ります。

巻き上げボタンA、B。

左右に装備。

クッションシート A/B/C

※付属の専用クッションシートを上図の様に底面に貼ってご使用ください。

スプール部分の分解

スプール軸をゆるめて取り外しますとスプールの取り外しが可能です。取り外しの際は右図をご参照ください。

※**ご注意** スプール軸をゆるめすぎるとA、Bボタンを押しても構造上モーターが回らなくなります。締め込んでご使用ください。

スプール軸取り外す際にはご注意ください。

ベアリング2個内蔵しています。

スプール

ラインストッパー(3ヶ所)

クッションシート

クッションシート

学習モード終了

水深「0.00」が表示されます。

※糸を巻き込みすぎたり、糸を出しすぎた状態で0セットを行われますと糸巻き学習が狂ってしまいます。絶対にお止めください。

④ 専用クッションシートを貼りましょう。

付属の専用クッションシートを左図の様に底面に貼ってご使用ください。

⑤ 竿をリールにセットしましょう。